

Защищаемые агрегаты: Силовые провода

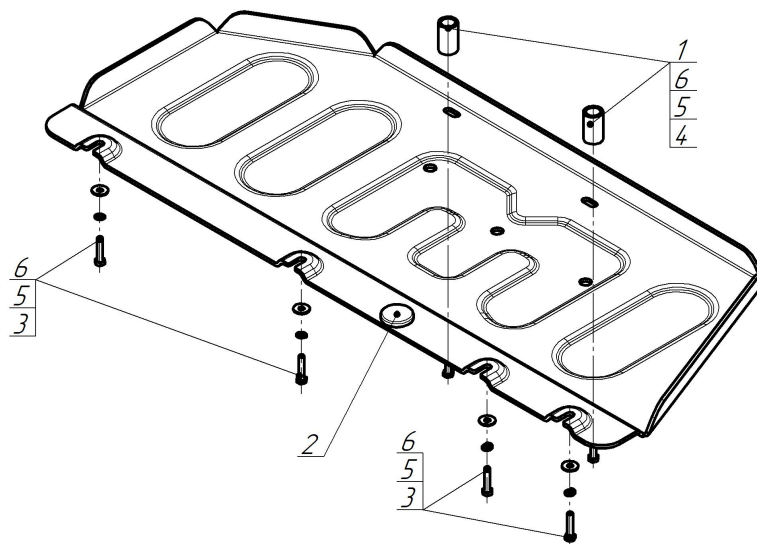





Материал защиты: 4 мм, Алюминий



Марка	Модель	Объем	Год выпуска	Марка	Модель	Объем	Год выпуска
Voyah	Dream	1.5	2021-н.в.	Voyah	Passion	1.5	2022-н.в.



Комплект крепежа

1		Проставка 35	2 шт	4		Болт DIN 933 – 8.8 06x060	2 шт
2		Демпфер	1 шт	5		Шайба Гровера DIN 127 В М06, средняя серия	6 шт
3		Болт DIN 933 – 8.8 06x030	4 шт	6		Шайба кузов. DIN 9021 М 06	6 шт

Автомобиль без защиты

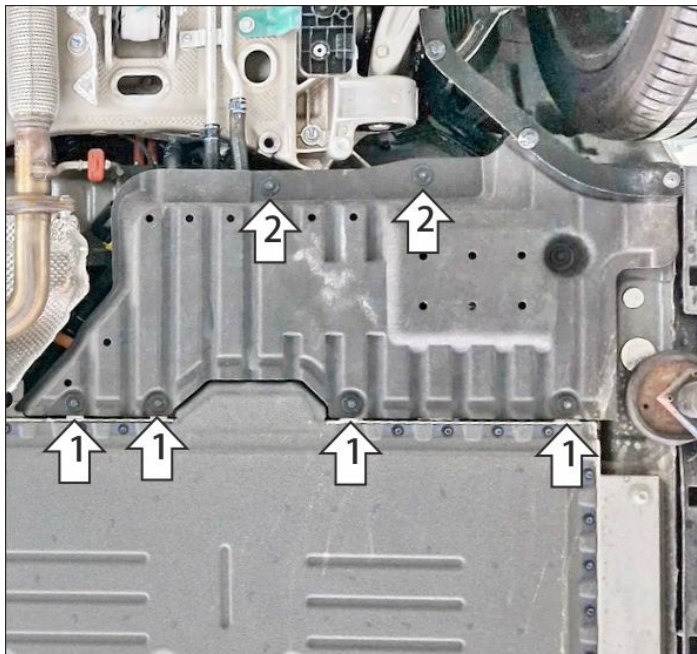

Автомобиль с защитой

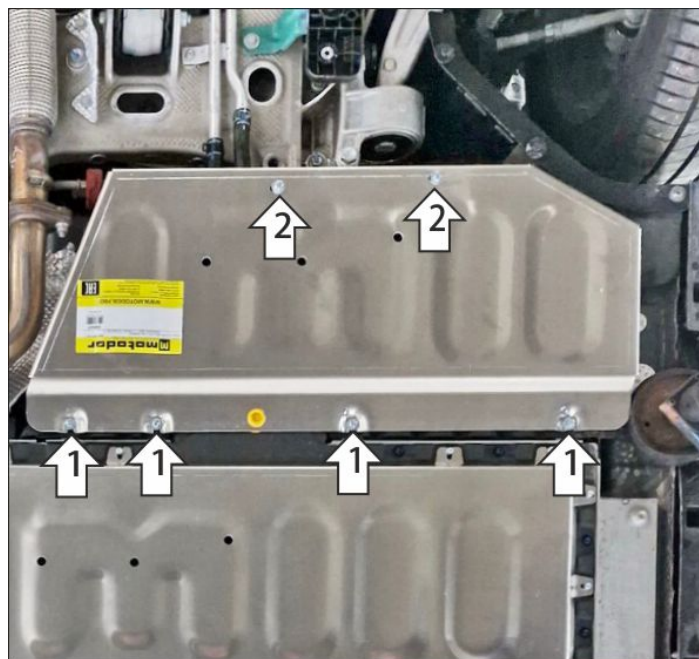

Порядок установки

1. В штатные резьбовые отверстия крепления пыльника к поперечине аккумулятора установить задние точки крепления защиты при помощи болтов М6х30 с шайбами и гр. шайбами 6.
2. Прикрепить передние точки крепления защиты к кронштейнам пыльника при помощи проставок 35, болтов М6х60 с шайбами и гр. шайбами 6. Затянуть весь крепеж с требуемым усилием.

Компания оставляет за собой право вносить изменения в конструкцию и комплектацию продукции.
Появились вопросы по установке? Заходите на сайт: motodog.pro или звоните по номеру с сайта.

Версия инструкции от 17.11.2025 14:06:35