

Защищаемые агрегаты: Двигатель, Передний дифференциал

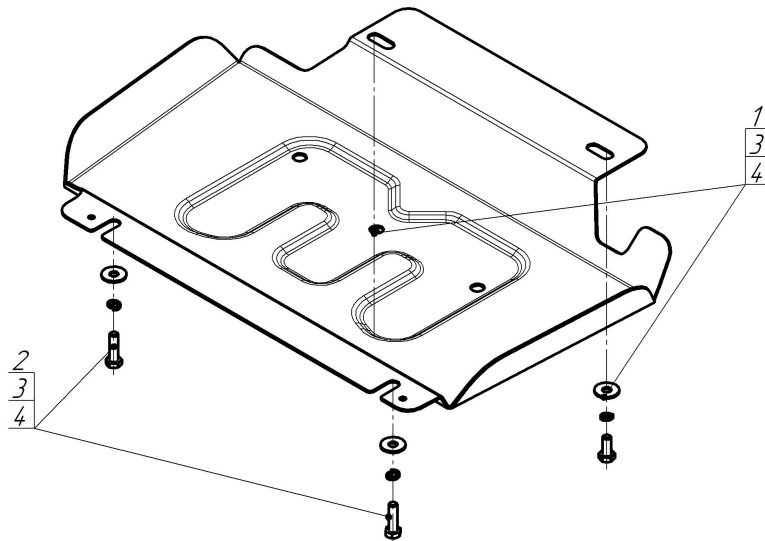



Материал защиты: 2 мм, Сталь



Марка	Модель	Объем	Год выпуска	Марка	Модель	Объем	Год выпуска
Foton	Tunland G7	2.0	2024-н.в.	Foton	Tunland G9	2.0	2025-н.в.



Комплект крепежа

1		Болт DIN 933 – 8.8 08x020	2 шт	3		Шайба Гровера DIN 127 В М08, средняя серия	4 шт
2		Болт DIN 933 – 8.8 08x030	2 шт	4		Шайба кузов. DIN 9021 М 08	4 шт

Автомобиль без защиты

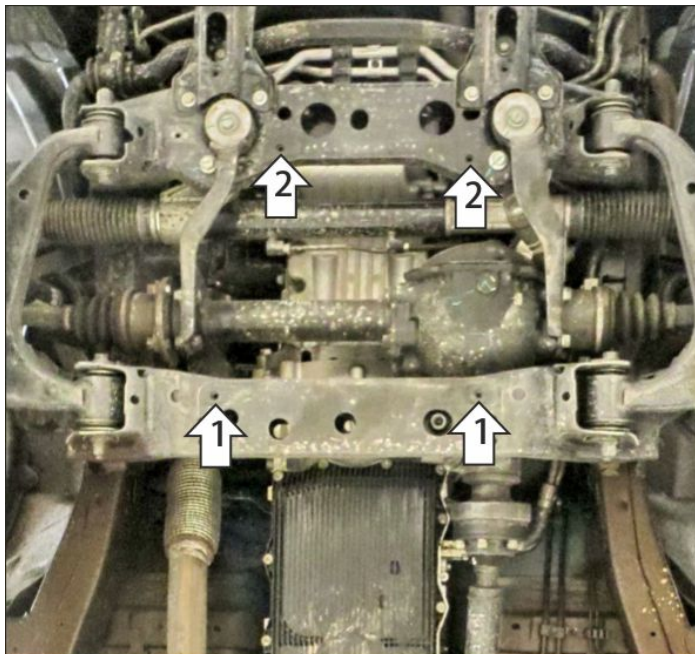

Автомобиль с защитой

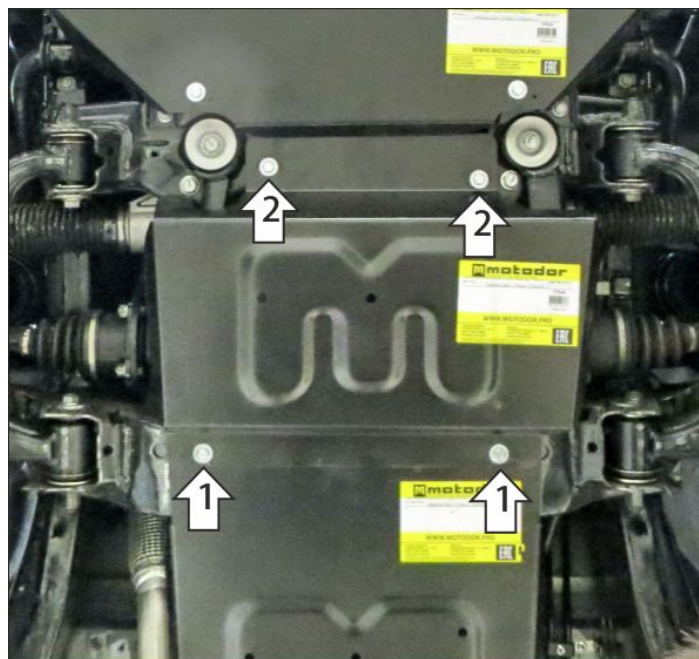

Порядок установки

Снять штатный пыльник (при его наличии).

1. В штатные резьбовые отверстия установить задние точки крепления щита при помощи болтов M8x30 с шайбам и гр. шайбами 8.
 2. В штатные резьбовые отверстия установить передние точки крепления щита при помощи болтов M8x20 с шайбам и гр. шайбами 8.
- Затянуть весь крепеж с требуемым усилием.

Компания оставляет за собой право вносить изменения в конструкцию и комплектацию продукции.
Появились вопросы по установке? Заходите на сайт: motodog.pro или звоните по номеру с сайта.

Версия инструкции от 24.02.2026 11:31:50