

Защищаемые агрегаты: Двигатель, Коробка переключения передач

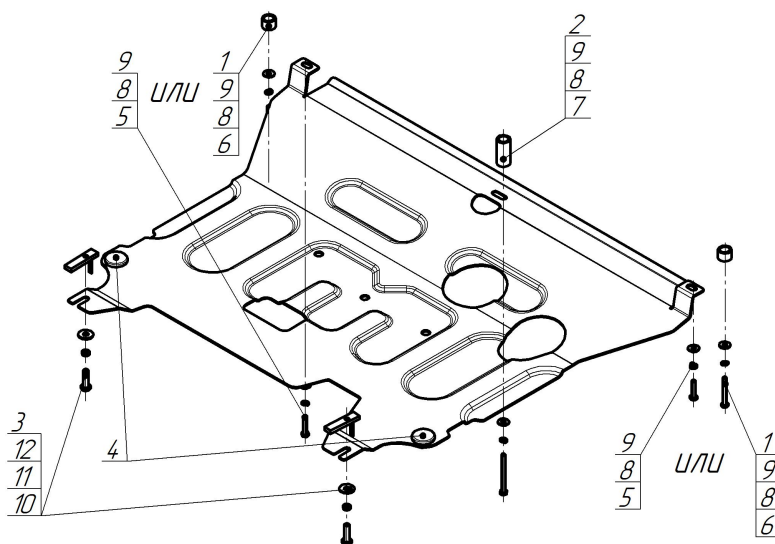











Материал защиты: 2 мм, Сталь



Марка	Модель	Объем	Год выпуска	Марка	Модель	Объем	Год выпуска
Hyundai	Solaris	1.4, 1.6	2017-2022	KIA	Rio X-Line	1.4, 1.6	2017-2020
KIA	Rio	1.4, 1.6	2017-2020	Solaris	HS	1.4, 1.6	2024-н.в.
KIA	Rio	1.4, 1.6	2021-2022	Solaris	KRS	1.4, 1.6	2024-н.в.
KIA	Rio X	1.4, 1.6	2020-2022	Solaris	KRX	1.4, 1.6	2024-н.в.



Комплект крепежа

1		Проставка 15	2 шт	7		Болт DIN 933 – 8.8 06x070	1 шт
2		Проставка 45	1 шт	8		Шайба Гровера DIN 127 В М06, средняя серия	3 шт
3		ПУ 60x14x6 А20 В10 М8	2 шт	9		Шайба кузов. DIN 9021 М 06	3 шт
4		Демпфер	2 шт	10		Болт DIN 933 – 8.8 08x030	2 шт
5		Болт DIN 933 – 8.8 06x030	2 шт	11		Шайба Гровера DIN 127 В М08, средняя серия	2 шт
6		Болт DIN 933 – 8.8 06x050	2 шт	12		Шайба кузов. DIN 9021 М 08	2 шт

Автомобиль без защиты

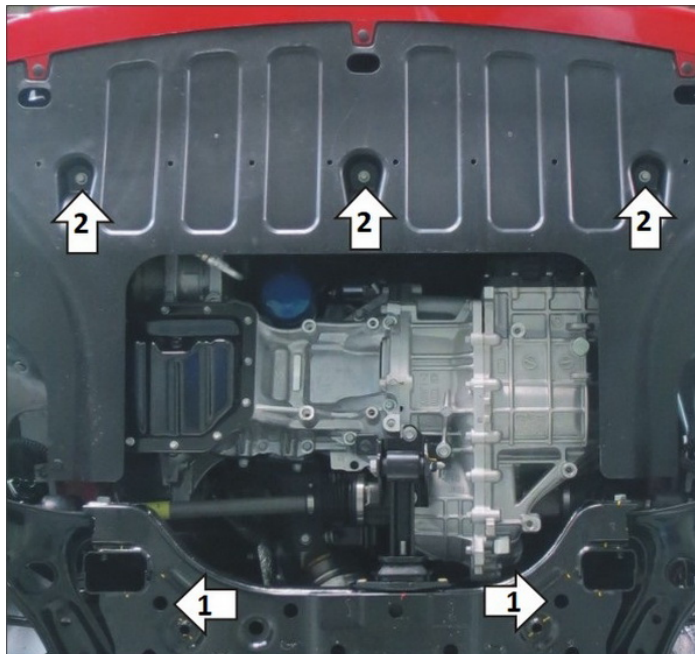

Автомобиль с защитой

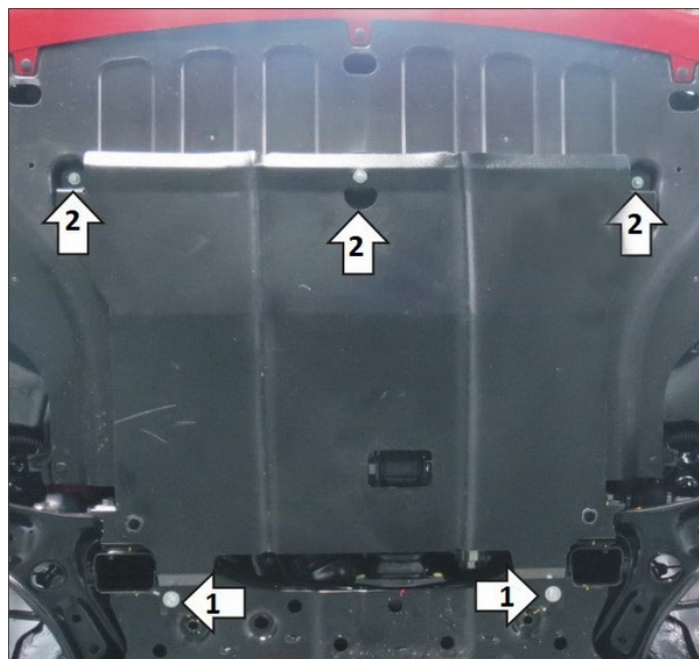

Порядок установки

1. Установить в отверстия подрамника а/м задние точки крепления защиты при помощи закладных планок ПУ 60x14x6 М8 и болтов М8x30, шайб и гр. шайб 8.
2. Отвернуть штатные болты крепления пыльника и установить передние точки крепления защиты, используя болты М6x30 с шайбами и гр. шайбами 6 (или проставки 15, болты М6x50 с шайбами и гр. шайбами 6) по краям и болт М6x70, проставку 45, шайбу и гр. шайбу 6 по центру. Затянуть весь крепеж с необходимым усилием.

Компания оставляет за собой право вносить изменения в конструкцию и комплектацию продукции.
Появились вопросы по установке? Заходите на сайт: motodog.pro или звоните по номеру с сайта.

Версия инструкции от 04.02.2026 17:08:07