

Защищаемые агрегаты: Двигатель, Коробка переключения передач, Раздаточная коробка

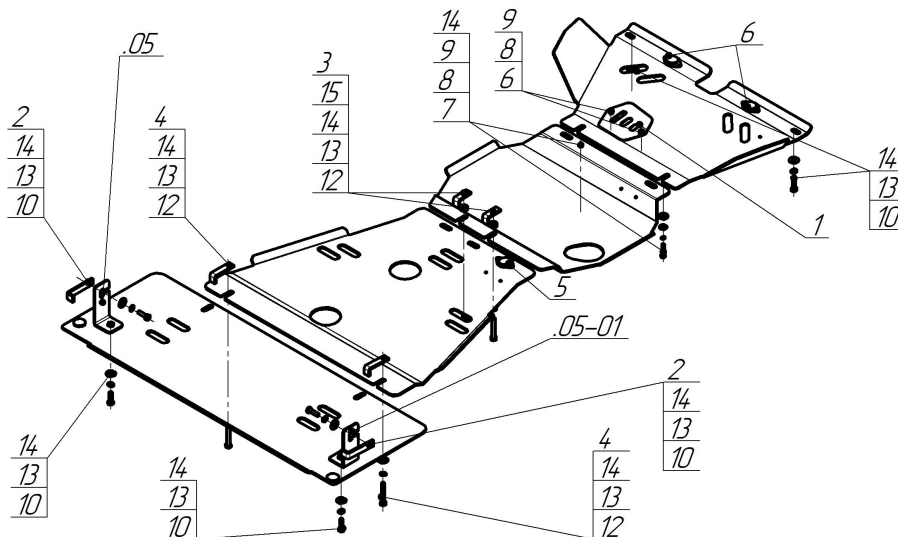













Материал защиты: 5 мм, Алюминий



Марка	Модель	Объем	Год выпуска	Марка	Модель	Объем	Год выпуска
Infiniti	QX 56	5.6	2010-2014	Nissan	Patrol	5.6	2010-2018



### Комплект крепежа

1		Крышка люка №5	1 шт	9		Шайба кузов. DIN 9021 M 08	4 шт
2		ПЗ 106x20x6 A85 M10	2 шт	10		Болт DIN 933 – 8.8 10x035	6 шт
3		ПЗ 56x20x6 A30 M10	4 шт	11		Болт DIN 933 – 8.8 10x050	1 шт
4		ПЗ 79x20x6 A60 M10	2 шт	12		Болт DIN 933 – 8.8 10x070	4 шт
5		Демпфер	5 шт	13		Шайба Гровера DIN 127 B M10, средняя серия	11 шт
6		Болт DIN 933 – 8.8 08x016	2 шт	14		Шайба кузов. DIN 9021 M 10	11 шт
7		Болт DIN 933 – 8.8 08x040	2 шт	15		Проставка 10	2 шт
8		Шайба Гровера DIN 127 B M08, средняя серия	4 шт				

## Автомобиль без защиты

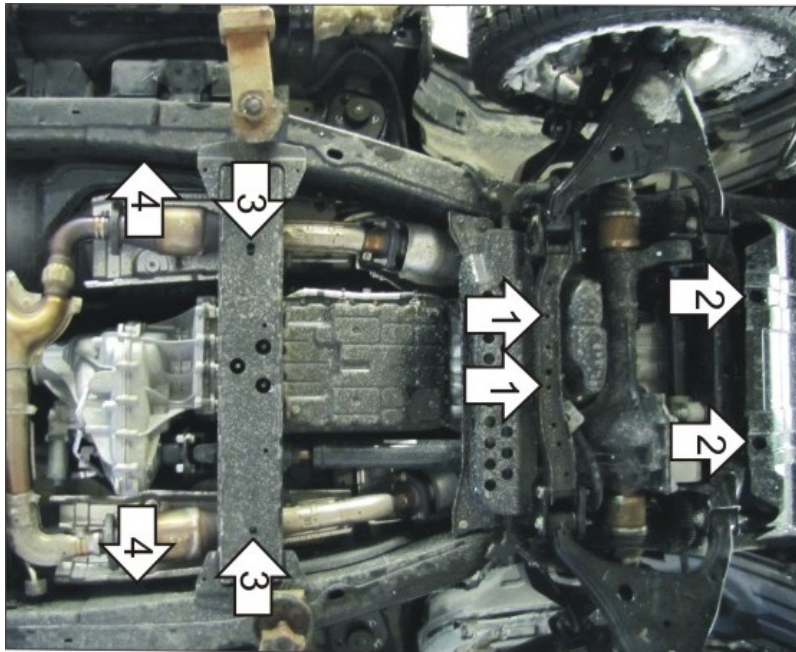

## Автомобиль с защитой

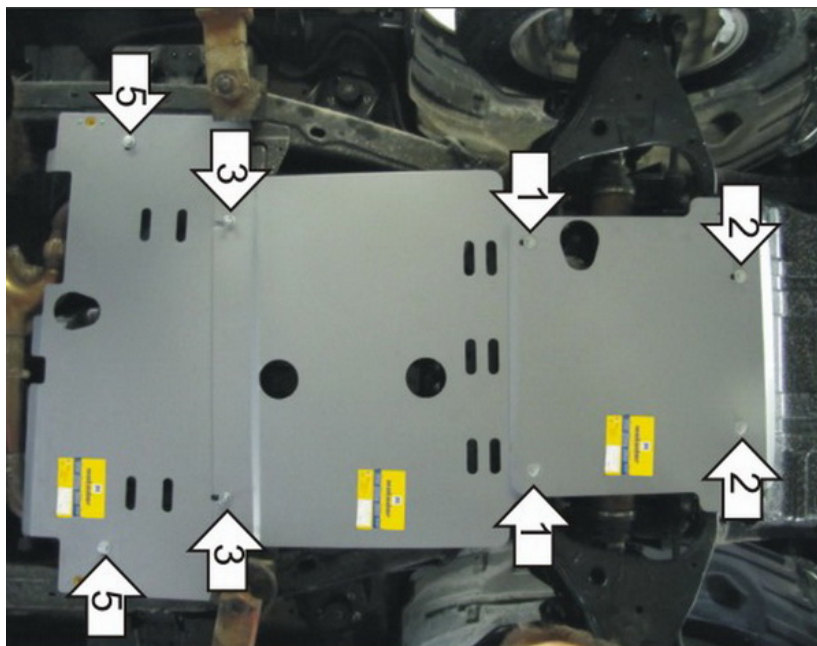

## Порядок установки

Снять штатные защиты при их наличии.

1. Установить на поперечную балку передней подвески задние точки крепления второго щита и передние точки крепления третьего щита защиты при помощи ПЗ 56x20 М10, Проставок, Болтов М10x70, Шайб 10 и Гроверов 10.

2. Установить на поперечную балку под радиатором передние точки крепления второго щита защиты совместно с задними точками крепления первого щита в штатные резьбовые отверстия при помощи болтов М8x40, Шайб 8 и Гроверов 8.

3. Установить на поперечную балку задние точки крепления третьего щита защиты при помощи ПЗ 79x20x6 М10, Болтов М10x70, Шайб 10 и Гроверов 10.

4. Установить на раму автомобиля кронштейны при помощи ПЗ 106x20x6 А85 М10, Болтов М10x35, Шайб 10 и Гроверов 10.

5. Установить на ранее установленные кронштейны задние точки крепления четвертого щита защиты при помощи Болтов М10x35, Шайб 10 и Гроверов 10, установить передние точки крепления четвертого щита защиты совместно с задними точками крепления третьего щита.

6. Установить на поперечную балку под радиатором передние точки крепления первого щита защиты совместно с задними точками крепления первого щита в штатные резьбовые отверстия при помощи болтов М10x35, Шайб 10 и Гроверов 10.

Компания оставляет за собой право вносить изменения в конструкцию и комплектацию продукции.

Появились вопросы по установке? Заходите на сайт: [motodog.pro](http://motodog.pro) или звоните по номеру с сайта.

Версия инструкции от 15.10.2025 16:22:39