

Защищаемые агрегаты: Двигатель, Коробка переключения передач, Раздаточная коробка

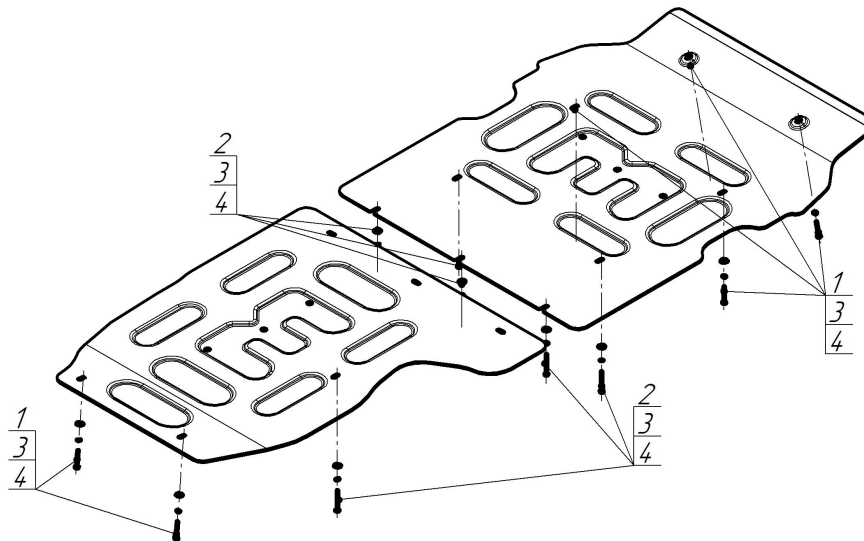



Материал защиты: 4 мм, Алюминий



Марка	Модель	Объем	Год выпуска	Марка	Модель	Объем	Год выпуска
Land Rover	Range Rover L460	3.0, 4.4	2022-н.в.	Land Rover	Range Rover Sport L461	3.0, 4.4	2022-н.в.



**Комплект крепежа**

1		Болт DIN 933 – 8.8 06x040	6 шт	3		Шайба Гровера DIN 127 В М06, средняя серия	12 шт
2		Болт DIN 933 – 8.8 06x050	6 шт	4		Шайба кузов. DIN 9021 М 06	12 шт

## Автомобиль без защиты

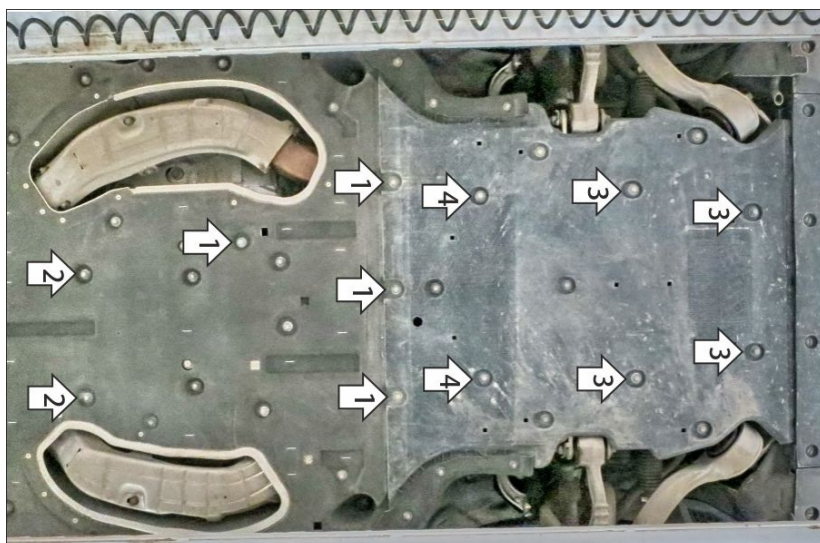

## Автомобиль с защитой

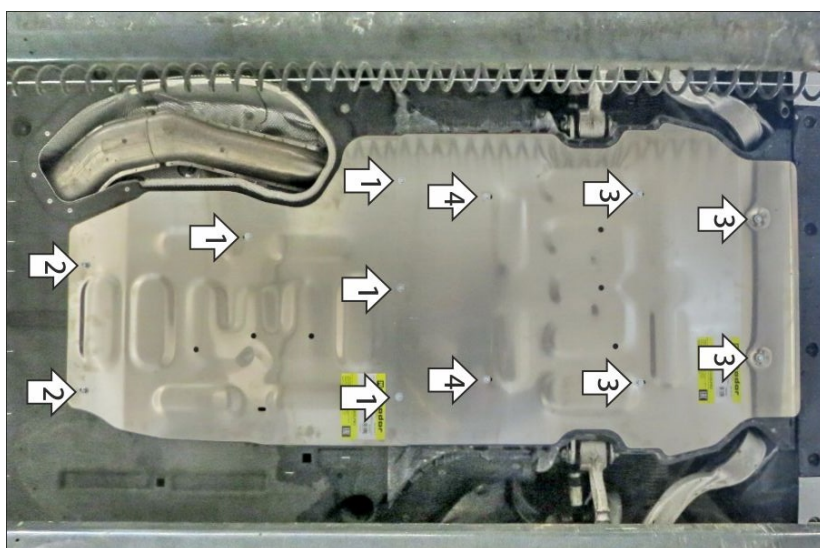

## Порядок установки

Защита устанавливается поверх штатного пыльника.

Выкрутить штатные болты крепления пыльника, отмеченные п. 1-4 инструкции.

1. В штатные резьбовые отверстия прикрепить задний щит при помощи болтов М6х50 с шайбами и гр. шайбами 6.

2. В штатные резьбовые отверстия прикрепить задний щит при помощи болтов М6х40 с шайбами и гр. шайбами 6.

3. В штатные резьбовые отверстия прикрепить передний щит при помощи болтов М6х40 с шайбами и гр. шайбами 6. Передний щит устанавливается внахлест на задний (задними точками крепления на болты из п.1 инструкции).

4. В штатные резьбовые отверстия прикрепить передний щит при помощи болтов М6х50 с шайбами и гр. шайбами 6. Затянуть весь крепеж с требуемым усилием.

Компания оставляет за собой право вносить изменения в конструкцию и комплектацию продукции.

Появились вопросы по установке? Заходите на сайт: [motodog.pro](http://motodog.pro) или звоните по номеру с сайта.

Версия инструкции от 20.10.2025 10:06:30